

島津純正バイアル 島津製作所

島津純正バイアル (LC-2010、SIL-20A/HT、SIL-10A シリーズ用) LC、LCMS

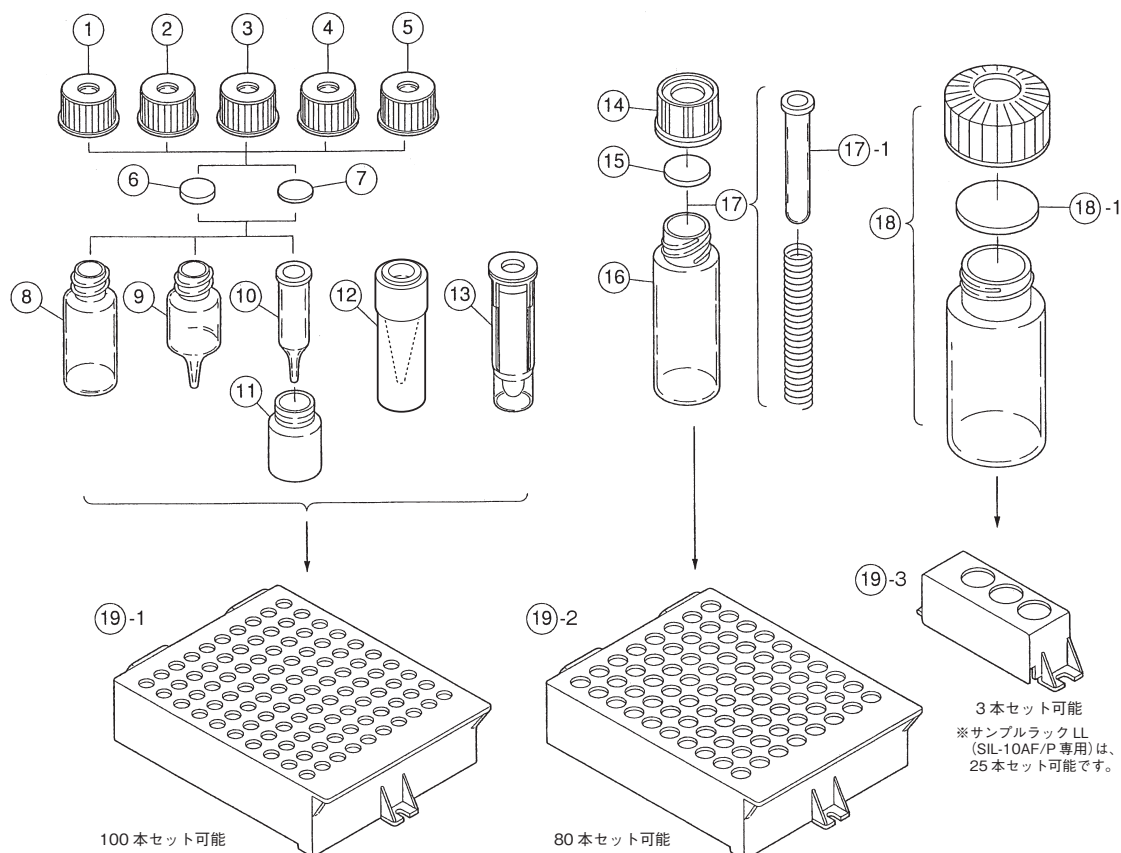

100本セット可能

80本セット可能

3本セット可能
※サンプルラックLL
(SIL-10AF/P専用)は、
25本セット可能です。

記号	品名	数量(個)	P/N	希望小売価格 (税抜/円)
①	黒色スクリューキャップ	100	228-15653-91	2,040
②	赤色スクリューキャップ	100	228-15653-92	2,040
③	黄色スクリューキャップ	100	228-15653-93	2,040
④	茶色スクリューキャップ	100	228-15653-94	2,040
⑤	緑色スクリューキャップ	100	228-15653-95	2,040
⑥	セプタム シリコン /PTFE 製	100	221-26718-93	4,500
⑦	セプタム PTFE 製	100	228-15655-91	1,720
⑧	1.5mL 透明バイアル ガラス製	100	228-16965-91	7,700
⑨	1.1mL 透明バイアル ガラス製	100	228-21282-91	17,200
⑩	300µL 透明バイアル ガラス製	100	228-16850-91	12,200
⑪	スベサ 300µL バイアル用	100	228-16873-91	64,600
⑫	200µL バイアル プラスチック製 キャップ(ポリエチレン製)付	100	228-35217-91	7,100
⑬	1.0mL ディスポバイアル キャップ(ポリエチレン製)付	200	228-31600-91	11,600
⑭	黒色スクリューキャップ	100	228-21289-91	2,900
⑮	セプタム シリコン /PTFE 製	100	228-21290-91	6,400
	セプタム PTFE 製	100	228-23469-91	2,400

記号	品名	数量(個)	P/N	希望小売価格 (税抜/円)
⑯	4.0mL 透明バイアル ガラス製	100	228-21288-91	9,300
⑰	300µL 透明バイアル スプリング付	100	228-21284-91	38,700
⑰-1	300µL 透明バイアル	100	228-21285-91	8,900
⑱	1.5mL 透明バイアル Assy	3	228-21280-91	3,500
⑱-1	セプタム	30	228-21278-91	4,700
⑲-1	サンプルラック S	1	228-21046-91	10,100
⑲-2	サンプルラック L	1	228-21046-92	10,300
⑲-3	試薬ビンラック	1	228-20905	2,800
	サンプルラック LL (SIL-10AF/P専用)	1	228-39384-91	47,500
A	1.5mL 褐色バイアル ガラス製	100	228-16965-92	7,700
B	黒色スクリューキャップ	100	228-15653-91	2,040
C	赤色スクリューキャップ	100	228-15653-92	2,040
D	黄色スクリューキャップ	100	228-15653-93	2,040
E	茶色スクリューキャップ	100	228-15653-94	2,040
F	緑色スクリューキャップ	100	228-15653-95	2,040
G	ガasket	100	228-15654-91	2,100
H	セプタム アルミ製	100	228-15655-92	2,040
I	セプタム シリコン /PTFE 製	100	221-26718-93	4,500

■透明バイアル Assy

品名	内容	P/N	希望小売価格(税抜/円)
1.5mL 透明バイアル Assy サンプルラック S 用	①⑥⑧ (各 100 個)	228-15652-92	13,800
1.5mL 透明バイアル Assy 5色キャップ	⑥⑧ (各 100 個) ①-⑤ (各 20 個)	228-15652-93	13,800
1.1mL 透明バイアル Assy サンプルラック S 用	①⑥⑨ (各 100 個)	228-21283-91	25,900
300µL 透明バイアル Assy サンプルラック S 用	①⑥⑩⑪ (各 100 個) スベサ付	228-16847-92	93,900
4.0mL 透明バイアル Assy サンプルラック L 用	⑭⑮⑯ (各 100 個)	228-21287-91	13,800

■褐色バイアル Assy

品名	内容	P/N	希望小売価格(税抜/円)
1.5mL 褐色バイアル Assy	ABGH (各 100 個)	228-15652-94	16,500
1.5mL 褐色バイアル Assy サンプルラック S 用	ABI (各 100 個)	228-15652-95	15,200
1.5mL 褐色バイアル Assy 5色キャップ	AI (各 100 個) B-F (各 20 個)	228-15652-96	13,800

(注) SIL-20A/HT は、専用ラックをご使用ください。バイアルびんは共通で使用可能です。

島津純正バイアル (SIL-10AF/SIL-10AP 用)











品名	数量 (個)	P/N	希望小売価格 (税抜 / 円)
サンプルラック LL 用			
15mL 透明バイアル ガラス製 白色キャップ付	30	228-21280-92	11,700
セプタム シリコン / PTFE	30	228-21278-91	4,700
試験ラック用			
15mL 透明バイアル ガラス製 白色キャップ、セプタム付	30	228-21280-92	11,700
セプタム シリコン / PTFE	30	228-21278-91	4,700

(注) サンプルラック LL もしくは試験ラックが必要です。

島津純正バイアルラック (SIL-10ADvp 用)

品名	数量 (個)	P/N	希望小売価格 (税抜 / 円)
サンプルラック 1 150 本	1	228-39803-91	13,800
サンプルラック 11 150 本	1	228-39422-91	31,300
サンプルラック 6 100 本+試験バイアル 3 本	1	228-39803-96	13,800
サンプルラック 16 100 本+試験バイアル 3 本	1	228-39422-94	34,400
サンプルラック 2 70 本	1	228-39803-92	19,900
サンプルラック 12 70 本	1	228-39422-92	34,400
サンプルラック 7 70 本+試験バイアル 3 本	1	228-39803-97	19,900
サンプルラック 12A 70 本	1	228-39422-96	31,300
サンプルラック 3 60 本	1	228-39803-93	11,800
サンプルラック 13 60 本	1	228-39422-93	23,700
サンプルラック 4A/5A マイクロプレート 96 穴 × 2、384 穴 × 2 用	1	228-36426-91	34,400
1.0mL 透明バイアル Assy キャップ (ポリエチレン製) 付	250	228-39699-91	10,600
4.0mL バイアル ポリプロピレン製 キャップ、セプタム (シリコン製) 付	100	228-31537-91	13,700

SIL-10ADvp 適用表

	標準ラック	クーリングラック	適用バイアル	
細型バイアル	1	11	1.0 mL 透明バイアル (228-39699-91)	
	6	16		
SIL-10A サンプルラック S 相当	2	12	1.5 mL 透明バイアル Assy (228-15652-92)	
	7	12A	1.1 mL 透明バイアル (※) Assy (228-21283-91)	
SIL-10A サンプルラック L 相当	3	13	4.0 mL 透明バイアル Assy (228-21287-91)	
			4.0 mL バイアル (※) ポリプロピレン製 (228-31537-91)	
			200µL 透明バイアル (※) Assy (228-35217-91)	
			1.0 mL ディスポバイアル (※) (228-31600-91)	
			200µL 透明バイアル (※) プラスチック製 (228-35217-91)	
			300µL 透明バイアル (※) スプリングz 付 (228-21284-91)	
			300µL 透明バイアル (228-21285-91)	

(注) 標準ラック、クーリングラックの欄は、サンプルラック No を記載しております。

※: バイアル形状や材質による熱伝導率の違いがあるため、サンプルクーラーの設定温度とバイアル内温度が異なる場合があります。

島津純正バイアル (SIL-10ADvp 用)

仕様	品名	数量 (個)	P/N	希望小売価格 (税抜 / 円)
SIL-20A	1mL 試料ピン用ラック	1	228-37614-92	20,900
	1.5mL 試料ピン用ラック	1	228-45409-92	11,800
	1.5mL 試料ピン用ラック冷却ラック	1	228-44617-92	23,400
	ラックカバー 70 (断熱材つき)	1	228-45416-91	7,700
	ラックカバー 70 (断熱材なし)	1	228-44619	1,930
	4mL 試料ピン用ラック	1	228-37616-92	20,900
	マイクロプレート用ラック	1	228-37545-92	39,200
	ディーブウェルプレート用ラック	1	228-37546-92	39,200
	コントロールバイアルラック	1	228-44634-91	16,900
SIL-HT	1mL 試料ピン用ラック	2	228-37532-91	37,800
	1.5mL 試料ピン用ラック	2	228-37533-91	19,000
	1.5mL 試料ピン用ラック冷却ラック	2	228-37534-91	31,400
	ラックカバー 70 (断熱材つき)	1	228-45416-91	7,700
	ラックカバー 70 (断熱材なし)	1	228-44619	1,930
	4mL 試料ピン用ラック	2	228-37544-91	37,800
	マイクロプレート用ラック	2	228-37545-91	75,800
	ディーブウェルプレート用ラック	2	228-37546-91	75,800